

## ГАРАНТИЙНЫЙ ТАЛОН № \_\_\_\_\_

Наименование товара: Насос TM VALFEX

№	Артикул	Модель	Кол-во, шт
1			
2			
3			
4			
5			

Название и адрес торгующей организации: \_\_\_\_\_

Дата продажи \_\_\_\_\_ Подпись продавца \_\_\_\_\_

Штамп или печать торгующей организации

Штамп о приемке

С условиями гарантии СОГЛАСЕН:

Покупатель \_\_\_\_\_ (подпись/расшифровка)

Гарантия - 24 месяца со дня продажи изделия.

По вопросам гарантийного характера, рекламаций и претензий к качеству изделий обращаться по адресу: 600027, Владимирская обл., г. Владимир, пр-т Суздальский, д. 47, к. 1, тел.: +7 (4922) 40-05-35, e-mail: [pretenz@valfex.ru](mailto:pretenz@valfex.ru)

При предъявлении претензии к качеству товара, покупатель представляет следующие документы:

1. Заявление в произвольной форме, в котором указываются:
  - название организации или Ф.И.О. покупателя;
  - фактический адрес;
  - контактные телефоны;
  - название и адрес организации;
  - краткое описание дефекта.
2. Документ, подтверждающий покупку изделия (накладная, квитанция).
3. Настоящий заполненный гарантийный талон.

Отметка о возврате или обмене товара:

Дата «\_\_\_» \_\_\_\_\_ 20\_\_\_ г. Подпись \_\_\_\_\_

**Производитель:** LEO GROUP PUMP (ZHEJIANG) CO., LTD.

Адрес изготовителя: No. 1, Third Street, Eastern Industrial Cluster District, Wenling City, Taizhou City, Zhejiang Province, China, 317500

**Произведено по заказу:** ООО «ТЕПЛОСЕТЬ»

Юридический адрес: 601650, Владимирская область, г. Александров, ул. Ленина, д. 13, корпус 7, этаж 7, офис 704

# EAC

С сертификатом соответствия и паспортом изделия можно ознакомиться на сайте: [VALFEX.RU](http://VALFEX.RU)

## ТЕХНИЧЕСКИЙ ПАСПОРТ ИЗДЕЛИЯ



### ПОВЕРХНОСТНЫЕ НАСОСЫ И НАСОСЫ-АВТОМАТ

Паспорт / Руководство по эксплуатации



**ПН 001**

## СОДЕРЖАНИЕ

1. Общие данные	2
2. Требования безопасности	3
3. Транспортирование и хранение	4
4. Технические характеристики насоса	5
5. Монтаж	7
6. Техническое обслуживание	10
7. Гарантийные обязательства	10
8. Сведения об утилизации	11
9. Возможные неисправности и методы их устранения	12
10. Комплект поставки	13
11. Гарантийный талон	16

Благодарим Вас за предпочтение, которое Вы отдаете нашей продукции.

Поверхностные электронасосы и насосы-автомат, как и вся продукция торговой марки VALFEX выполнена с использованием передовых технологий, качественных материалов и комплектующих, которые обеспечивают высокую надежность изделий.

Перед монтажом и вводом в эксплуатацию электронасосов внимательно изучите данное руководство.



**ВНИМАНИЕ!** Монтаж и ввод в эксплуатацию погружного скважинного насоса должен выполнять квалифицированный персонал.



В связи с постоянным совершенствованием выпускаемой продукции в конструкции отдельных деталей и скважинного насоса в целом могут быть внесены незначительные изменения, не отраженные в настоящем РЭ.

### 1. Общие данные

#### 1.1. Область применения

Электрический поверхностный насос ТМ VALFEX, далее по тексту «насос», предназначен для подачи чистой воды из колодцев, скважин, открытых водоемов, накопительных емкостей и магистральных водопроводов. Насос-автомат (на базе поверхностного насоса) предназначен для водоснабжения потребителей в автоматическом режиме. Он автоматически поддерживает заданное давление в системе водоснабжения, самостоятельно включаясь и отключаясь по мере расходования воды, создает комфортные условия потребления воды на уровне городской квартиры.

#### 1.2. Перекачиваемые жидкости:

- вода или другие жидкости, сходные с водой по плотности и химической активности;
- общая минерализация воды: не более 1500 г/м<sup>3</sup>;
- водородный показатель pH 6,5-9,5;
- содержание механических примесей: не более 0,01%;
- максимальный размер частиц не более 0,05 мм;
- максимальная температура перекачиваемой жидкости +35 °С.

## ПОВЕРХНОСТНЫЕ НАСОСЫ



VF.P.60.35.N  
VF.P.70.50.N



VF.P.60.35.P  
VF.P.70.50.P



VF.P.60.35.CH  
VF.P.70.50.CH

## НАСОСЫ-АВТОМАТ



**VF.A.60.35.N.24**  
**VF.A.70.50.N.24**  
**VF.A.70.50.N.50**



**VF.A.60.35.P.24**  
**VF.A.70.50.P.24**  
**VF.A.70.50.P.50**



**VF.A.60.35.CH.24**  
**VF.A.70.50.CH.24**

### 1.3. Данные об изделии

Пример обозначения поверхностного насоса:

Насос поверхностный 60/35 П VALFEX

(60) – максимальный расход, л/мин: 60,70;

(35) – максимальный напор, м: 35, 50;

(П) – материал корпуса насоса: «Н» - нержавеющая сталь, «П» - инженерный пластик, «Ч» - чугун;

(VALFEX) – торговая марка.

Пример обозначения насоса-автомата с гидроаккумулятором:

Насос автомат 60/35 Н-24 VALFEX

(60) – максимальный расход, л/мин: 60, 70;

(35) – максимальный напор, м: 35, 50;

(П) – материал корпуса насоса: «Н» - нержавеющая сталь, «П» - инженерный пластик, «Ч» - чугун;

(24) – объём гидроаккумулятора, л: 24, 50;

(VALFEX) – торговая марка.

Максимальное количество включений в час не более 20.

Диаметр входного и выходного отверстий 1".

Напряжение питающей сети 220В±10%.

Частота тока 50 Гц ± 2,5.

Степень защиты IPX4.

Температура перекачиваемой воды от +1°C до +35°C.



**ВНИМАНИЕ!** Поверхностные насосы и насосы-автомат предназначены для перекачивания только чистой воды. Все детали насоса, контактирующие с перекачиваемой водой, изготовлены из материалов, разрешенных для контакта с пищевыми продуктами.



### 2. Требования безопасности

#### 2.1. Обозначения предупреждений в инструкции по эксплуатации



Опасность поражения электрическим током.

В рекомендациях по безопасности, несоблюдение которых может повлечь за собой угрозу для функционирования насоса, указано слово: **ВНИМАНИЕ!**

#### 2.2. Требования безопасности

Для предотвращения несчастных случаев необходимо соблюдать действующие предписания в строгом соответствии с «Правилами технической эксплуатации электроустановок потребителей» и «Правилами техники безопасности при эксплуатации электроустановок потребителей».

#### 2.3. Нарушение требований безопасности

Неисполнение требований безопасности влечет за собой угрозу для жизни и здоровья пользователя в результате электрического и механического воздействия и угрозу преждевременного выхода из строя насоса. Использование насоса не по назначению может привести к его поломке и отказу в гарантийном ремонте.



## 9. Возможные неисправности и методы их устранения

Неисправности	Возможные причины	Устранение
1. Насос не работает.	1.1. Отсутствие напряжения в сети.	1.1. Проверить напряжение в сети.
2. Двигатель насоса вращается, но насос не качает воду.	2.1. Воздух из корпуса насоса не полностью выпущен. 2.2. Попадание воздуха во всасывающую магистраль.	2.1. Отключить насос от сети, вывинтить пробку из заливного отверстия. Обеспечить выход воздуха. Вновь залить воду, завинтить пробку и включить насос. 2.2. Проверить герметичность соединений и отсутствие колен и обратных углов на всасывающей магистрали.
3. Насос-автомат работает, не отключаясь. Кроме насосов с блоком автоматики.	3.1. Реле настроено на слишком высокое давление. 3.2. Глубина забора воды превышает допустимую.	3.1. Отрегулировать реле давления. 3.2. Уменьшить глубину забора воды.
4. Срабатывает термозащита электродвигателя.	4.1. Напряжение питания не соответствует требуемому (напряжение или слишком высокое, или слишком низкое). 4.2. Насос работал с горячей водой, в слишком горячей среде (под солнцем).	4.1. Отключить питание, устранить причину перегрева, дождаться охлаждения насоса, при необходимости залить воду и вновь включить насос. 4.2. Отключить питание, устранить причину перегрева, дождаться охлаждения насоса, при необходимости залить воду и вновь включить насос.
5. Насос-автомат включается и отключается слишком часто.	5.1. Мембрана гидроаккумулятора повреждена. 5.2. Отсутствие сжатого воздуха в гидроаккумуляторе. 5.3. Открыт обратный клапан вследствие блокировки посторонним предметом.	5.1. Заменить мембрану или гидроаккумулятор. 5.2. Закачать воздух в гидроаккумулятор до давления 1,2 бар. 5.3. Демонтировать всасывающую магистраль и разблокировать клапан.
6. Насос-автомат не создает требуемого давления.	6.1. Реле отрегулировано на слишком низкое давление. 6.2. Рабочее колесо заблокировано. 6.3. Попадание воздуха во всасывающую магистраль.	6.1. Отрегулировать реле давления. 6.2. См. пункт 2 и 6.

## 4. Технические характеристики

### Общий вид насосов

1. Выходной штуцер
2. Заливное отверстие
3. Входной штуцер
4. Сливное отверстие
5. Электрокабель с вилкой
6. Гидроаккумулятор
7. Реле давления с защитой от сухого хода
8. Манометр
9. Шланг
10. Электродвигатель
11. Конденсаторная коробка
12. Корпус насоса

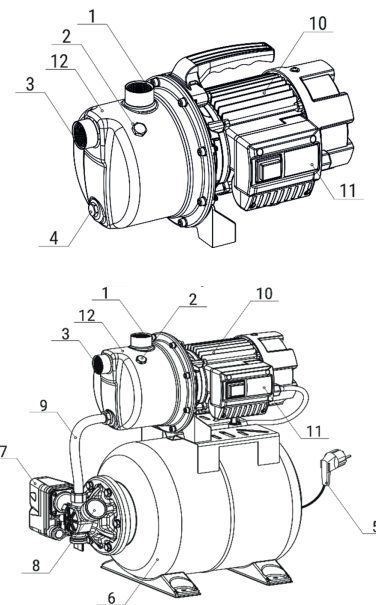

### 4.1. Особенности

Поверхностные насосы TM VALFEX со встроенным эжектором сочетают преимущества центробежного с практичностью самовсасывающего насоса. Встроенный внутренний эжектор с трубкой Вентури обеспечивает хорошие условия всасывания на входе в насос и позволяет создать высокое давление на выходе.

### 4.2. Поверхностные насосы

Насосы состоят из насосной части и электродвигателя. Насосная часть состоит из корпуса, содержащего проточный блок «направляющий аппарат – трубка Вентури – сопло» и рабочего колеса. Рабочее колесо и проточный блок выполнены из износостойких пластиковых материалов. Для предотвращения внешних утечек из насосной части применено графитокерамическое торцевое уплотнение.

Электродвигатель – асинхронный однофазный, состоит из корпуса со статором, подшипниковых щитов, короткозамкнутого ротора и коробки выводов, в которой находятся конденсатор и клеммная колодка для соединения выводных проводов электродвигателя с питающим кабелем. Статор электродвигателя защищен термпротектором, отключающим электродвигатель при перегреве обмотки. В задней части электродвигателя расположен вентилятор охлаждения.

### 4.3. Поверхностные насосы-автоматы

Это те же поверхностные насосы (пункт 4.2), снабженные системой автоматического управления по давлению. Насосы включают в себя:

- горизонтальный гидроаккумулятор, объемом 24, 50 литров;
- реле давления с защитой от сухого хода;
- манометр;
- соединительную арматуру.

Реле давления оборудовано защитой от сухого хода (работа без воды), которая автоматически выключает насос при критически низком или полном отсутствии давления воды в системе и включает насос при снижении давления воды до уровня 1.4 бар.

Реле давления имеет 3 режима:

1. AUTO - основной режим работы,
2. START - режим первоначального запуска,
3. OFF - режим принудительного отключения.

Принцип работы - при малом давлении в системе водоснабжения контакты реле замкнуты, то есть через них проходит электрический ток на насос (насос работает), после повышения давления в системе сверх установленного значения контакты реле размыкаются, цепь разрывается (насос не работает).

После монтажа реле давления в систему, необходимо произвести настройку реле по давлению в нужном диапазоне или оставить заводские установки. Настроенное реле давления работает в автоматическом режиме.

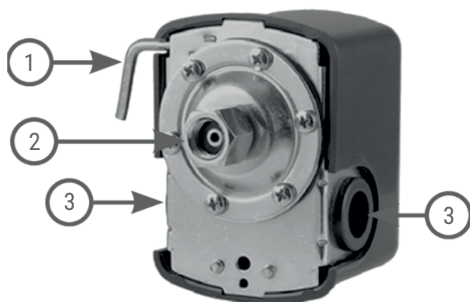

1. Рычаг переключения режимов;
2. Гайка подключения к насосу;
3. Кабельные выводы.

#### 4.4. Технические характеристики

Наименование параметра	Модели поверхностных насосов			
	Поверхностный		Насос-автомат	
	60/35	70/50	60/35	70/50
Максимальный расход, л/мин	60	70	60	70
Максимальный напор, м	35	50	35	50
Напряжение, В	220 ± 10%	220 ± 10%	220 ± 10%	220 ± 10%
Потребляемый ток не более, А	3	5	3	5
Потребляемая мощность, Вт	800	1 000	800	1 000
Мах глубина всасывания, м	7	8	7	8
Давление включения реле, бар			1,4	1,4
Давление отключения реле, бар			2,8	2,8

Допускается отклонение значений гидравлических характеристик насосов от номинальных до 15%.  
Допускается превышение величин, потребляемых тока и мощности от номинальных до 15%.

#### 4.5. Напорные характеристики

Модели насоса	Напор, м										
	0	5	10	15	20	25	30	35	40	45	50
	Подача, л/мин										
Поверхностный 60/35	60	55	48	42	29	25	13	0	-	-	-
Поверхностный 70/50	70	67	63	57	53	48	42	33	23	13	0
Поверхностный насос-автомат 60/35	60	55	48	42	29	25	13	0	-	-	-
Поверхностный насос-автомат 70/50	70	67	63	57	53	48	42	33	23	13	0

- 7.3. Претензии не принимаются во всех случаях, указанных в гарантийном талоне, при отсутствии даты продажи и штампа магазина (подписи продавца) в данном руководстве по эксплуатации, отсутствии гарантийного талона.
- 7.4. Гарантия не распространяется на насосы с дефектами, возникшими в результате эксплуатации с нарушением требований руководства по эксплуатации, в том числе:
  - работа с перегрузкой электродвигателя;
  - механические повреждения в результате удара, падения и т.п.;
  - повреждения в результате воздействия огня, агрессивных веществ и т.д.;
  - попадание жидкостей и посторонних предметов внутрь изделия;
  - на механические повреждения (трещины, сколы и т.п.), повреждения, вызванные воздействием агрессивных средств и высоких температур, попаданием инородных предметов в вентиляционные решетки насоса, повреждения, наступившие в результате неправильного хранения (коррозия металлических частей и т.д.);
  - на быстроизнашивающиеся части (угольные щетки, зубчатые ремни, резиновые уплотнения, сальники, защитные кожухи, смазку и т.п.), сменные и быстроизнашивающиеся принадлежности и приспособления, за исключением случаев повреждений вышеперечисленных частей, произошедших в следствие поломки насоса в силу производственного брака;
  - естественный износ деталей насоса (полная выработка ресурса, сильное внутреннее или внешнее загрязнение);
  - на насос, имеющий следы вскрытия или ремонта вне гарантийной мастерской, с удалёнными, стёртыми или изменёнными заводскими номерами (если они имеются), при появлении неисправностей, вызванных действием непреодолимой силы (пожар, наводнение, удар молнии и т.д.).

#### 8. Сведения об утилизации

Не выбрасывайте изделия с бытовыми отходами. Использованные изделия должны собираться в специализированные контейнеры и утилизироваться в пунктах сбора, предусмотренных для этих целей. Для получения рекомендаций по утилизации обратитесь в местные органы власти или в магазин.



**ВНИМАНИЕ!** Изделия должны быть утилизированы безопасным для окружающей среды способом в соответствии с законодательством об охране окружающей среды и санитарно-эпидемиологическими требованиями и/или рекомендациями местных органов власти об утилизации данного товара.



### 5.3. Пример схемы по установке насоса-автомат

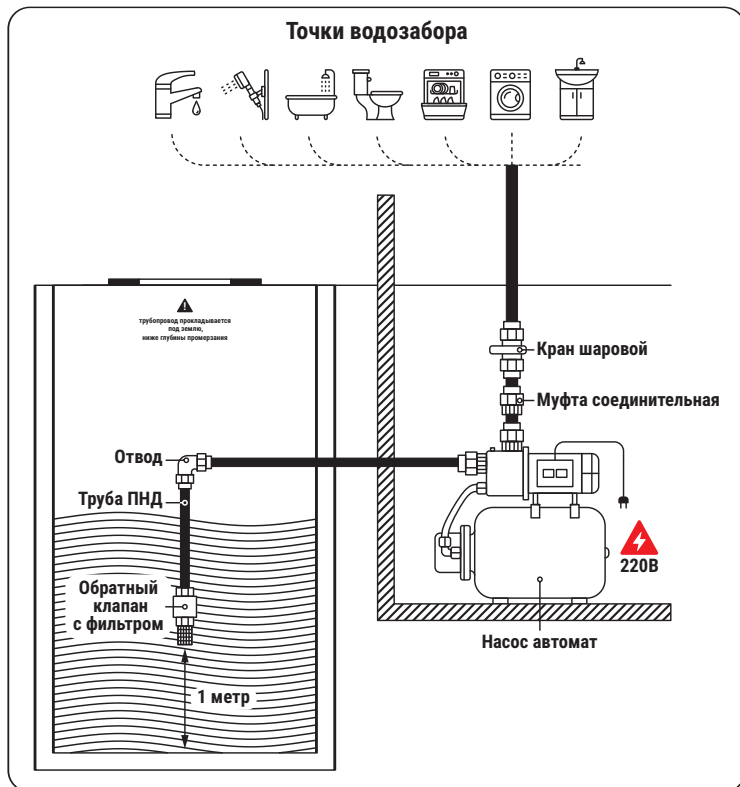

### 5.4. Подключение насоса к электросети

- Все насосы оснащены однофазным электродвигателем, подключаемым к электросети 220 В  $\pm 10\%$ , 50Гц. Электромонтажные работы по установке розетки, УЗО, предохранителей, их подключение к питающей электросети и заземление должен выполнять электрик в строгом соответствии с «Правилами технической эксплуатации электроустановок потребителей» и «Правилами техники безопасности при эксплуатации электроустановок потребителей» (ПТЭ и ПТБ).
- Не допускайте эксплуатацию насоса без заземления.
- Место подключения насоса в электрическую сеть должно быть защищено от воды.
- Установка автоматического устройства защитного отключения (УЗО) с током срабатывания не более 30 мА - обязательна!
- Все провода подключения следует разместить таким образом, чтобы они не соприкасались с трубопроводом и/или корпусом насоса и/или корпусом электродвигателя.
- Тип напряжения электросети должен соответствовать данным на информационной табличке, расположенной на электродвигателе насоса.
- При нестабильном напряжении электросети желательна установка стабилизатора напряжения.

### 5.5. Монтаж реле

- С помощью гайки подключения к насосу, подключите реле к насосу.
- Подключение электрических проводов от сети питания производится к клеммам L1 и L2. Провода от насоса подключаются к клеммам M1 и M2.
- Перед включением станции в сеть, установите рычаг на реле в положение AUTO.

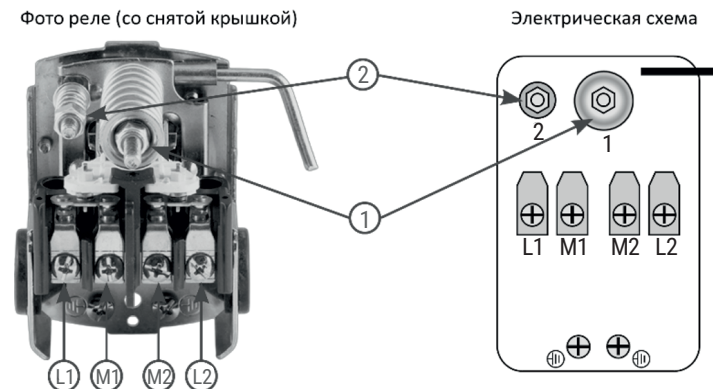

### 5.6. Настройка реле

Перед началом регулировки, снимите пластиковую крышку корпуса. Регулировка нижнего предела давления осуществляется гайкой (1), фиксирующей положение пружины. Для того, чтобы увеличить значение уровня нижнего предела давления необходимо закручивать гайку по часовой стрелке. Для того, чтобы уменьшить значение уровня предела давления необходимо отвернуть гайку против часовой стрелки, тем самым, ослабив пружину. Гайка (2) предназначена для регулировки дельты (разницы) между нижним и верхним пределами давления.

Пример: если вам необходимо поднять давление отключения насоса до 3,5 атм., оставив давление включения (1,4 атм.), делайте так.

Вращением гайки 1 по часовой стрелке, поднимите давление отключения насоса до требуемой величины, при этом на такую же величину увеличится давление включения насоса. Далее, вращением гайки 2 по часовой стрелке добиваемся того, что давление включения насоса вновь становится равным 1,4 атм.

### 5.7. Первоначальный пуск

**При первоначальном пуске насоса-автомата** с гидроаккумулятором необходимо предварительно заполнить насос и всасывающую магистраль, оснащенную обратным клапаном с фильтром сеткой, водой через заливное отверстие. Для этого следует вывернуть пробку (рисунок 5), находящуюся в верхней части насоса и заливать воду до тех пор, пока из заливного отверстия не начнет вытекать вода без пузырьков воздуха. Установить пробку в исходное положение. Далее присоединяем к выходу насоса (на напорную магистраль) кран и закрываем его. Включаем насос в электрическую сеть на непродолжительное время. Выключаем насос. После этого приоткрываем кран для спуска воздуха. Закрываем кран. Повторно доливаем в насос и всасывающую магистраль воду через заливное отверстие. В зависимости от длины всасывающей и напорной магистрали указанный алгоритм действий нужно будет повторить несколько раз. Как только из всасывающей магистрали будет удален весь воздух, насос наполнит гидроаккумулятор и произойдет набор установленного давления - насос отключится. Контроль роста давления осуществляется по штатному манометру. Поверхностный насос-автомат готов к работе.

При первоначальном пуске поверхностного насоса необходимо предварительно заполнить насос и всасывающую магистраль, оснащенную обратным клапаном с фильтром с сеткой, водой через заливное отверстие. Для этого следует вывернуть пробку, находящуюся в верхней части насоса, и заливать воду до тех пор, пока из заливного отверстия не начнет вытекать вода без пузырьков воздуха. Установить пробку в исходное положение. После удаления воздуха присоединяем напорную магистраль и включаем насос в электрическую сеть.

Поверхностный насос готов к работе

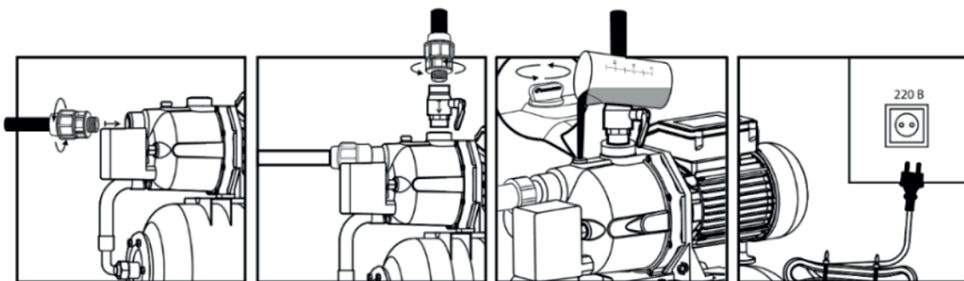

**ВНИМАНИЕ!** Во избежание несчастных случаев от поражения электрическим током при пользовании насосом, не пытайтесь разбирать его!

## 6. Техническое обслуживание

### 6.1. Обслуживание

Перед выполнением работ с насосом необходимо отключить его от сети электропитания. Необходимо исключить несанкционированный повторный запуск насоса неуполномоченными лицами.

Во время эксплуатации насос не требует никакого специального обслуживания.

При нормальных условиях эксплуатации насос не требует обслуживания в течение длительного времени.

В случае длительного перерыва в работе, насос может блокироваться. Для разблокировки, проверните вал вручную, со стороны вентилятора. В профилактических целях рекомендуется время от времени проверять максимальный напор. Уменьшение максимального напора свидетельствует об износе гидравлики насоса. Рекомендуется ежеквартально проверять давление воздуха в гидроаккумуляторе (через ниппель, обычным автомобильным манометром), предварительно слив воду из насоса. При снижении давления, необходимо подкачать воздух в гидроаккумулятор.

## 7. Гарантийные обязательства

7.1. Гарантийный срок эксплуатации насосов 2 года со дня продажи конечному потребителю.

7.2. Гарантийные обязательства выполняются при условии соблюдения потребителем правил эксплуатации, хранения, транспортировки, монтажа и правильно заполненного гарантийного талона. Изготовитель не несет ответственность за ущерб, причиненный покупателю в результате неправильного монтажа и эксплуатации изделия.

Насос поверхностный и насос-автомат  
60/35

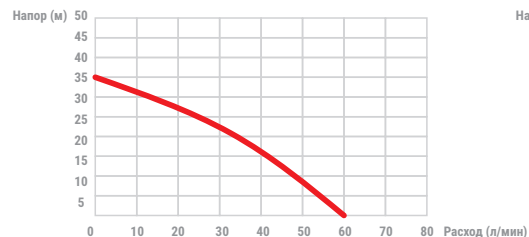

Насос поверхностный и насос-автомат  
70/50

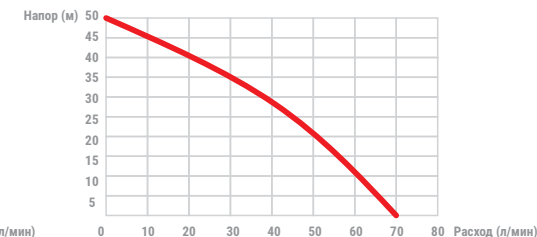

## 5. Монтаж

### 5.1. Установка насоса

Насос должен быть установлен в отапливаемом помещении в доступном для обслуживания месте. Диаметр трубы всасывающей магистрали должен быть не меньше, чем диаметр входного штуцера насоса. В случаях, если глубина всасывания более 5 метров или протяженность горизонтального участка всасывающей магистрали 10 и более метров, то диаметр трубы должен быть больше диаметра входного штуцера насоса. Обратный клапан на всасывающей трубе также должен быть большего размера.

При монтаже всасывающей магистрали необходимо обеспечить непрерывный наклон от насоса к источнику водозабора не менее 1 градуса к горизонту. Обратные углы не допускаются. Всасывающая магистраль должна быть герметичной. В качестве всасывающей магистрали рекомендуется использовать современные полиэтиленовые и полипропиленовые трубы, а также комплекты для всасывания на основе прочного шланга с армирующей спиралью.

Обратный клапан приобретается отдельно. В зависимости от типа обратного клапана уменьшение расхода по сравнению с номинальным может достигать 10 л/мин.

### 5.2. Монтаж насоса

Присоедините всасывающую трубу или комплект для всасывания с обратным клапаном к входному штуцеру насоса.

Присоедините напорную магистраль с шаровым краном к находящемуся сверху насоса выходному штуцеру.

**ВНИМАНИЕ!** При монтаже насоса-автомата с гидроаккумулятором необходимо убедиться, что в гидроаккумулятор закачан воздух.

Давление воздуха рассчитывается по следующей формуле:

$$P_{га} = P_{\text{стартовое}} - 0.3 \text{ бар, где}$$

$P_{\text{стартовое}}$  - нижний предел настройки реле давления (заводская настройка 1.4 бар.)

При меньшем давлении закачайте автомобильным насосом или компрессором воздух через пневматический клапан гидроаккумулятора.